



## DISPOSITIVI MECCANICI PER GESTIONE MOTORI DIESEL E MODULO D'ORDINE MODELLO SM 100T

### Caratteristiche:

Corsa lineare in stazionamento: 20 mm

Montaggio: a parete oppure su tubo

Tipo fissaggio: a parete, con fondo piano con due viti di fissaggio

su tubo, con vite passante sporgenza 29 mm oppure 34 mm e fondo alto

su tubo, con vite passante sporgenza 29 mm oppure 34 mm e fondo basso

su tubo, con collare in nylon per diametro esterno tubo 22 mm - 25 mm - 26 mm - 27 mm - 28 mm

Funzionamento leva: libero con stazionamento a fine corsa Materiale: nylon Colore levetta: rosso Colore supporto: nero

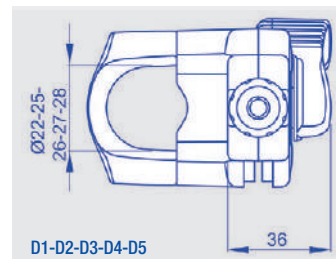
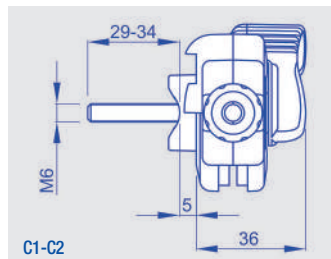
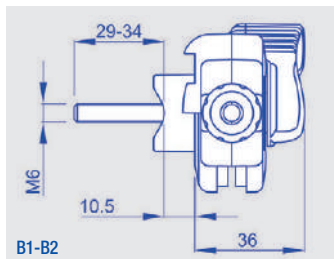
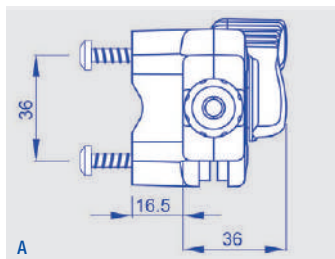
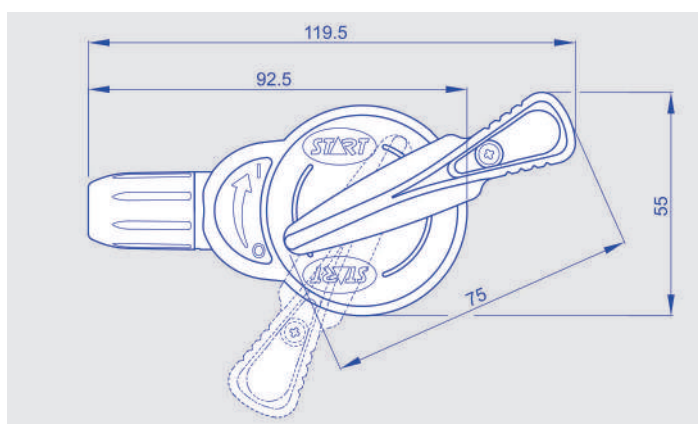

Per ordinare: componi il tuo codice prodotto inserendo nell'apposita casella il codice in grassetto corrispondente all'opzione scelta.

SM 100T

Fissaggio a parete con fondo piano e due viti: **A**

Fissaggio su tubo con vite passante sporgenza 29 mm e fondo alto (per tubi fino a D.22): **B1**

Fissaggio su tubo con vite passante sporgenza 34 mm e fondo alto (per tubi fino a D.28): **B2**

Fissaggio su tubo con vite passante sporgenza 29 mm e fondo basso (per tubi fino a D.22): **C1**

Fissaggio su tubo con vite passante sporgenza 34 mm e fondo basso (per tubi fino a D.28): **C2**

Fissaggio su tubo con collare Ø 22 mm: **D1**

Fissaggio su tubo con collare Ø 25 mm: **D2**

Fissaggio su tubo con collare Ø 26 mm: **D3**

Fissaggio su tubo con collare Ø 27 mm: **D4**

Fissaggio su tubo con collare Ø 28 mm: **D5**





## DISPOSITIVI MECCANICI CAVI COMPATIBILI MODELLO SM 100T

### Caratteristiche:

Diametro guaina: Ø5 mm con tubetto interno antifrizione  
 Lunghezza guaina: a richiesta  
 Diametro fune: Ø1,2 mm oppure Ø1,6 mm  
 Lunghezza sporgenza fune: a richiesta  
 Terminali guaina: vedi tabella  
 Terminali fune: vedi tabella

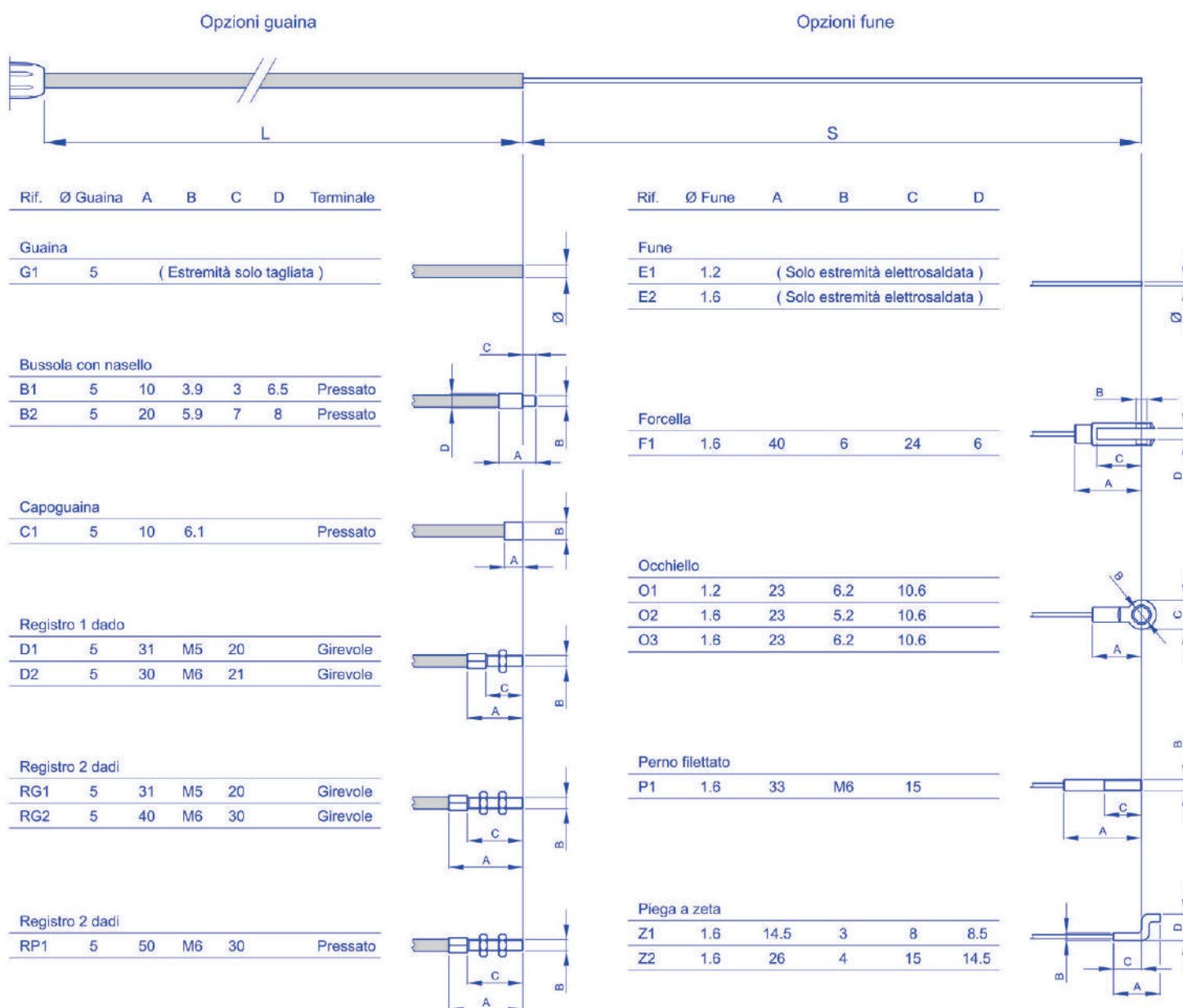



## DISPOSITIVI MECCANICI MODULO D'ORDINE CAVI COMPATIBILI MODELLO SM 100T

### Per ordinare:

Le opzioni tecniche rappresentate nella pagina precedente costituiscono le personalizzazioni standard previste dalla società.

All'interno di queste possibilità, puoi scegliere la costruzione del cavo che soddisfa le tue esigenze.

In premessa scegli i terminali della guaina, fra le opzioni disponibili.

Individua le tue preferenze e riporta nelle caselle il numero o le lettere/numero corrispondenti alle tue opzioni.

Esempio: se scegli come terminale una bussola con nasello, riporta il codice 02 o 03, a seconda delle tue necessità.

E così di seguito per le altre variabili.

Lo stesso procedimento deve essere utilizzato per scegliere la fune: parti scegliendo il diametro della stessa e seleziona successivamente le opzioni relative.

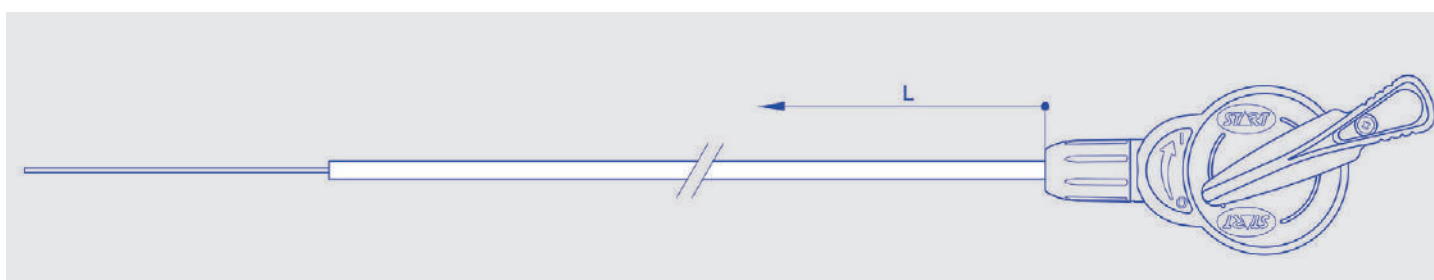

**Per ordinare: componi il tuo codice prodotto inserendo nell'apposita casella il codice in grassetto corrispondente all'opzione scelta.**

Cavo				
------	--	--	--	--

Lunghezza guaina (L) in mm: \_\_\_\_\_

Lunghezza sporgenza fune (S) in mm: \_\_\_\_\_

Guaina Ø5 mm solo tagliata G1: **01** \_\_\_\_\_

Bussola con nasello B1: **02** \_\_\_\_\_

Bussola con nasello B2: **03** \_\_\_\_\_

Capoguaina C1: **04** \_\_\_\_\_

Registro girevole 1 dado D1: **05** \_\_\_\_\_

Registro girevole 1 dado D2: **06** \_\_\_\_\_

Registro girevole 2 dadi RG1: **07** \_\_\_\_\_

Registro girevole 2 dadi RG2: **08** \_\_\_\_\_

Registro pressato 2 dadi RP1: **09** \_\_\_\_\_

Fune Ø1,2 mm solo elettrosaldata senza terminale E1: **10**

Fune Ø1,6 mm solo elettrosaldata senza terminale E2: **11**

Forcella F1: **12**

Occhiello O1: **13**

Occhiello O2: **14**

Occhiello O3: **15**

Perno filettato P1: **16**

Piega a zeta Z1: **17**

Piega a zeta Z2: **18**