

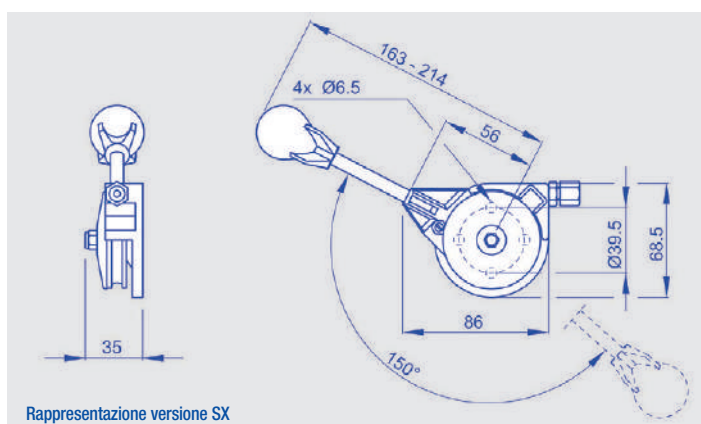

COMANDI LATERALI MECCANICI A TRAZIONE AD AZIONAMENTO DIRETTO (carichi medi - cavo singolo) E MODULO D'ORDINE MODELLO AG 30

Caratteristiche:

- Corsa lineare: 72 mm
Montaggio: a parete Tipo fissaggio: con viti passanti M6
Funzionamento: frizionato a durezza regolabile Versione: sinistra oppure destra
Materiale leva: nylon con inserto inox Tipologia leva: dritta oppure piegata
Lunghezza leva: 163 mm oppure 214 mm Materiale pomello: nylon
Tipologia pomello: fisso (disponibile solo con leva inox lunghezza 163 mm) oppure svitabile
Forma pomello: tonda oppure rettangolare Colore pomello tondo: nero Colore pomello rettangolare: nero - rosso - arancio



Rappresentazione versione SX

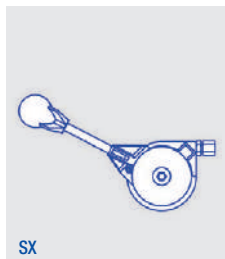

SX

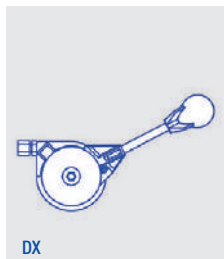

DX

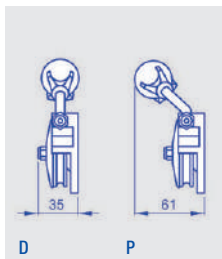

D

P

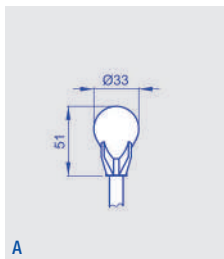

A

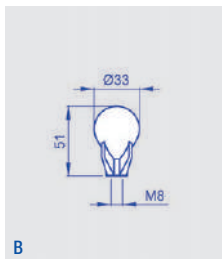

B

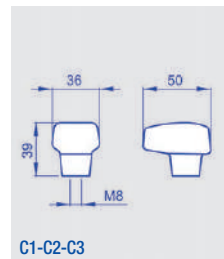

C1-C2-C3

Per ordinare: componi il tuo codice prodotto inserendo nell'apposita casella il codice in grassetto corrispondente all'opzione scelta.

AG 30

Versione leva sinistra: **SX**
Versione leva destra: **DX**

Leva dritta: **D**
Leva piegata: **P**

Lunghezza leva 163 mm: **1**
Lunghezza leva 214 mm: **2**

Pomello fisso tondo nero (disponibile solo con leva 163 mm): **A**
Pomello svitabile tondo nero: **B**
Pomello svitabile rettangolare nero: **C1**
Pomello svitabile rettangolare rosso: **C2**
Pomello svitabile rettangolare arancio: **C3**



COMANDI LATERALI MECCANICI CAVI COMPATIBILI MODELLI AG 10 - AG 30 - AG 40T

Caratteristiche:

Diametro guaina: Ø6 mm oppure Ø7 mm con tubetto interno antifrizione
 Lunghezza guaina: a richiesta
 Diametro fune: Ø1,9 mm oppure Ø2,5 mm
 Lunghezza sporgenza fune: a richiesta
 Terminali guaina: vedi tabella
 Terminali fune: vedi tabella

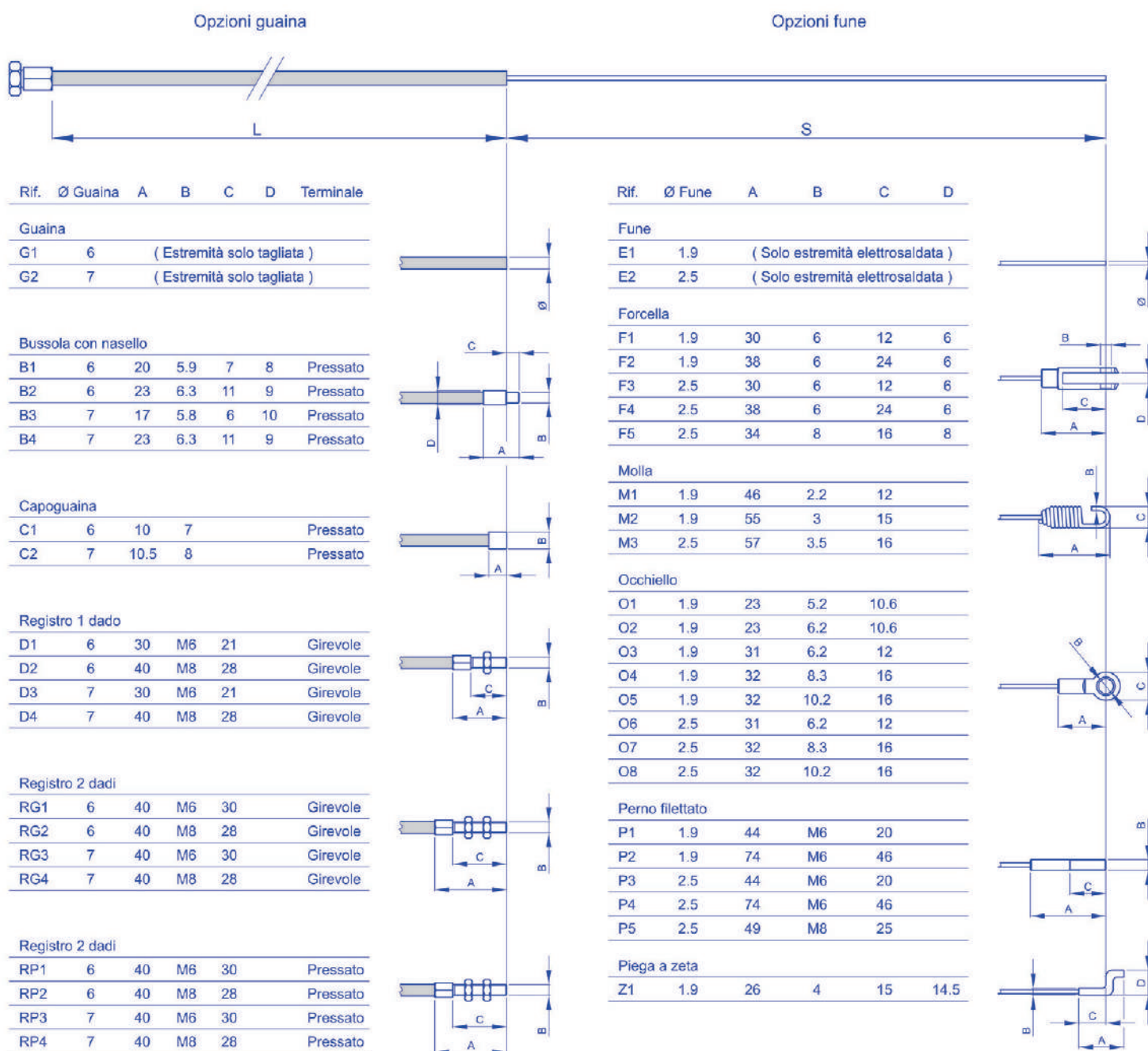



COMANDI LATERALI MECCANICI MODULO D'ORDINE CAVI COMPATIBILI MODELLI AG 10 - AG 30 - AG 40T

Per ordinare:

Le opzioni tecniche rappresentate nella pagina precedente costituiscono le personalizzazioni standard previste dalla società.

All'interno di queste possibilità, puoi scegliere la costruzione del cavo che soddisfa le tue esigenze.

In premessa scegli il diametro della guaina e seleziona i terminali relativi, fra le opzioni disponibili.

Individua le tue preferenze e riporta nelle caselle il numero o le lettere/numero corrispondenti alle tue opzioni.

Esempio: se scegli una guaina Ø7 mm e vuoi come terminale una bussola con nasello, riporta il codice 05 o 06, a seconda delle tue necessità.

E così di seguito per le altre variabili.

Lo stesso procedimento deve essere utilizzato per scegliere la fune: parti scegliendo il diametro della stessa e seleziona successivamente le opzioni relative.

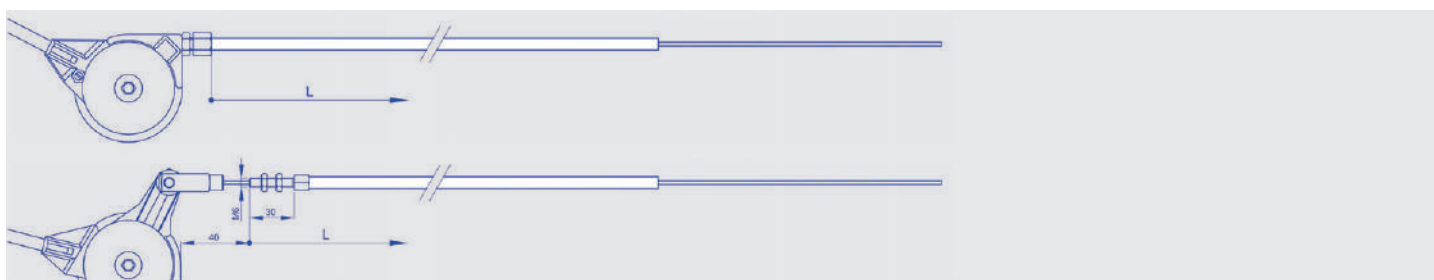

Per ordinare: componi il tuo codice prodotto inserendo nell'apposita casella il codice in grassetto corrispondente all'opzione scelta.

Cavo					
-------------	--	--	--	--	--

<p>Lunghezza guaina (L) in mm: _____</p> <p>Lunghezza sporgenza (S) fune in mm: _____</p> <p>Guaina Ø6 mm solo tagliata G1: 01</p> <p>Guaina Ø7 mm solo tagliata G2: 02</p> <p>Bussola con nasello B1: 03</p> <p>Bussola con nasello B2: 04</p> <p>Bussola con nasello B3: 05</p> <p>Bussola con nasello B4: 06</p> <p>Capogaina C1: 07</p> <p>Capogaina C2: 08</p> <p>Registro girevole 1 dado D1: 09</p> <p>Registro girevole 1 dado D2: 10</p> <p>Registro girevole 1 dado D3: 11</p> <p>Registro girevole 1 dado D4: 12</p> <p>Registro girevole 2 dadi RG1: 13</p> <p>Registro girevole 2 dadi RG2: 14</p> <p>Registro girevole 2 dadi RG3: 15</p> <p>Registro girevole 2 dadi RG4: 16</p> <p>Registro pressato 2 dadi RP1: 17</p> <p>Registro pressato 2 dadi RP2: 18</p> <p>Registro pressato 2 dadi RP3: 19</p> <p>Registro pressato 2 dadi RP4: 20</p>	<p>Fune Ø1,9 mm solo elettrosaldata senza terminale E1: 21</p> <p>Fune Ø2,5 mm solo elettrosaldata senza terminale E2: 22</p> <p>Forcella F1: 23</p> <p>Forcella F2: 24</p> <p>Forcella F3: 25</p> <p>Forcella F4: 26</p> <p>Forcella F5: 27</p> <p>Molla M1: 28</p> <p>Molla M2: 29</p> <p>Molla M3: 30</p> <p>Occhiello O1: 31</p> <p>Occhiello O2: 32</p> <p>Occhiello O3: 33</p> <p>Occhiello O4: 34</p> <p>Occhiello O5: 35</p> <p>Occhiello O6: 36</p> <p>Occhiello O7: 37</p> <p>Occhiello O8: 38</p> <p>Perno filettato P1: 39</p> <p>Perno filettato P2: 40</p> <p>Perno filettato P3: 41</p> <p>Perno filettato P4: 42</p> <p>Perno filettato P5: 43</p> <p>Piega a zeta Z1: 44</p>
---	---